

# Lutron® | Lyneo™ 滑杆调光器

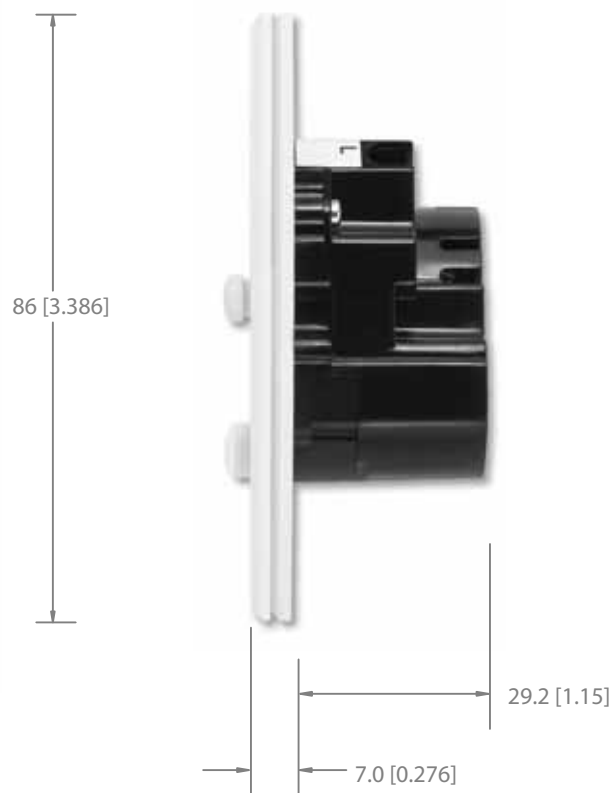

## 规格

- 220 - 240 V 交流, 50/60 Hz
- 最大容量为 500W, 最小瓦数功为 40W
- CE 认可
- 颜色精确一致
- 热过载保护
- 雷击浪涌保护 (6kV, 200A)
- 电压调节
- 35mm 底盒
- 调光器采用三端可控硅具有前沿触发的能力
- 静电放电保护

## 特点

- 首个预设滑杆调光器
- 适用于大多数光源的全系列产品包括:
  - 推至关闭调光器
  - 预设调光器, 带单独的开 / 关按钮
  - 预设调光器, 带单独的开 / 关按钮及状态指示灯
- 滑杆位置指示灯光的亮度
- 向上和向下推, 改变灯的亮度
- 机械开关用于开 / 关灯
- 白色 LED 状态指示灯
- 象开关一样安装

## Lyneo 预设调光器

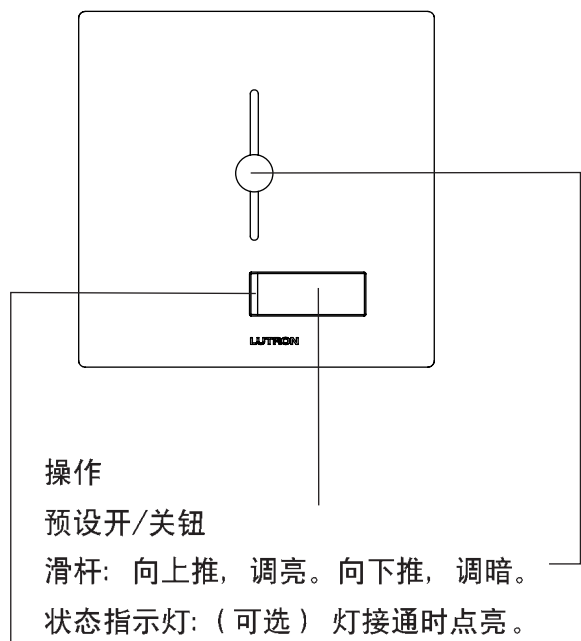

### 操作

预设开/关按钮

滑杆：向上推，调亮。向下推，调暗。

状态指示灯：（可选）灯接通时点亮。  
灯关闭时变暗。

## 组合安装和降低额定值

当将本产品与其它路创调光器组合安装时，其最大容量保持为 500W/VA，不需要降低额定值。

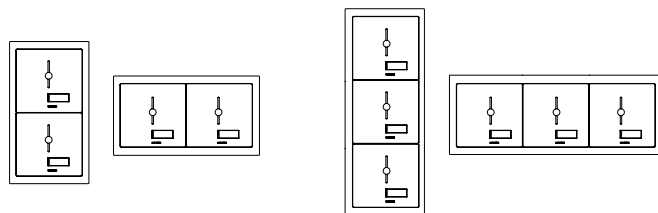

组合安装路创调光器和接线附件时，使用路创两位或三位框架。

## 单位置接线图

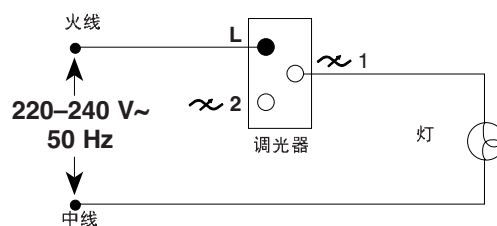

## Lyneo 推至关闭调光器

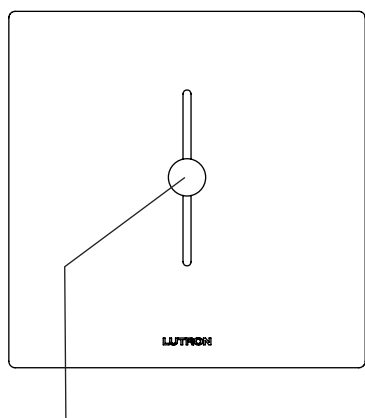

### 操作

用滑杆选择灯光亮度；向下推至关闭。

## 双位置接线图

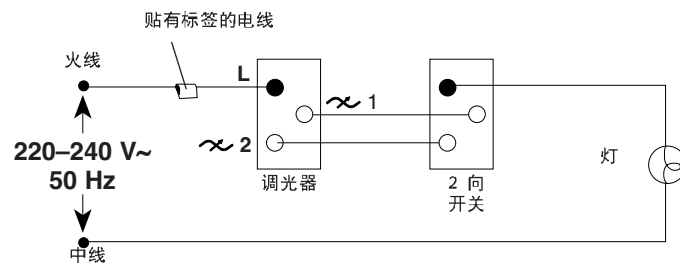

# 选择调光器

您知道所要营造的气氛。下一个问题是：您如何去创建它？下面介绍如何为您的项目选择正确的调光器。

## 第 1 步

选择能与房间的装修风格配搭得最好或能互补的款式和颜色。

## 第 2 步

选择能控制您房间内的光源的调光器。

### 光源的种类

	<b>INC</b> 白炽灯 230/240V		<b>MVH</b> 交流电压 卤素灯 230/240V		<b>MLV *</b> 电感低压灯 12V
---	-------------------------------	---	------------------------------------	---	------------------------------

## 第 3 步

计算总负载。

白炽灯泡的瓦数额定值标记在灯泡上。将灯具上所有灯泡的瓦数相加并选择额定值等于或大于总瓦数的调光器。

### 白炽灯 230/240V

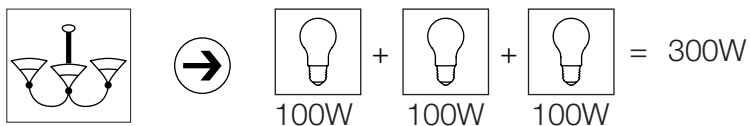

### 交流电压卤素灯 230/240V

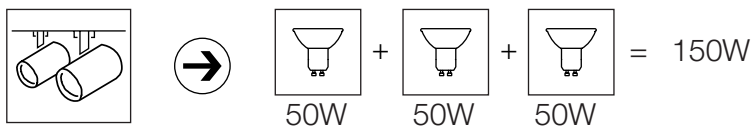

### 电感低压灯 12V

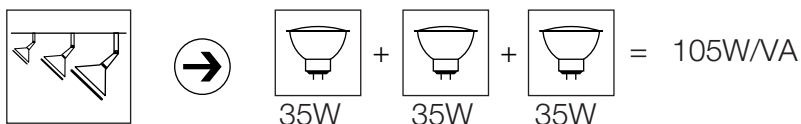

\* 对于电子低压负载，使用路创公司的 Rania 调光器。

# 选择调光器（续）

## 第 4 步

确定有多少调光器 / 开关控制同一灯具，并从中进行选择。

若只有一个开关，请使用单杆调光器，从一个位置进行调光。  
(此时也可使用双向调光器。)

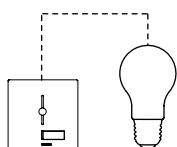

若超过一个开关，请使用双向调光器，从一个位置进行调光，而从另一个位置进行开 / 关。选用一个 Lyneo 预设调光器（双向）和一个双向开关。

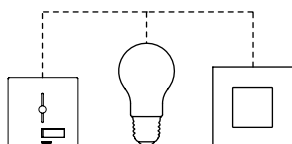

对于多位置调光，请使用路创公司的 Rania 调光器。

第 1 步	第 2 步			第 3 步	第 4 步		
产品	INC 230/240V	MVH 230/240V	MLV 12V	负载	1 向	2 向	多向
Lyneo 推至 关闭	x	x		500W	x		
Lyneo 预设	x	x	x	500W	x	x	

# 订购调光器

下面是一个根据所需要的功能和款式订购 Lyneo™ 调光器的示例。

Lyneo	L ]	<b>LLSI-502B-IAW-E</b>
推至关闭	S	
预设, 无状态指示灯	N	
预设, 带状态指示灯	L ]	
单	S ]	
双	D	
白炽灯	I ]	
(INC) / 电压卤素灯 (MVH)		
电感低压灯 (MLV)	M	
容量, 单	50 (500W) ]	
容量, 双	25 (2 x 250W)	
单杆	1	
2 路	2 ]	
挂式泡罩包装	H	
盒式包装	B ]	
插入 + 框架	I ]	
无框架	F	
面板颜色	AW ]	
北极白色 (AW)		
白色 (WH)		
云母色 (MC)		
银色 (AG)		
缎光镍色 (SN)		
亮铬色 (BC)		
亮铜色 (BB)		
安装说明书所使用的语言	E ]	
中文 (C)		
荷兰语 (D)		
英语 (E)		
法语 (F)		
德语 (G)		
意大利语 (I)		
西班牙语 / 葡萄牙语 (S)		



Lyneo 预设调光器  
所示为北极白色  
型号为 LLSI-502B-IAW-E

## 颜色选项

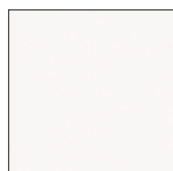

北极白色 (AW)



白色 (WH)



云母色 (MC)



银色 (AG)



亮铜色 (BB)



亮铬色 (BC)



缎光镍色 (SN)

# 订购附件

## 如何选择接线附件

下面是一个根据您所需要的功能和外观订购附件的示例。

这些附件可以与 Rania、Rania IR 和 Lyneo 式路创调光器配用。

为了外观一致，所有附件均可按调光器的颜色提供。

### 开关 即将推出

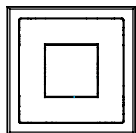

单开关

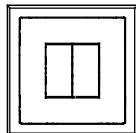

双开关

### 电源插座 2005 年 9 月上市

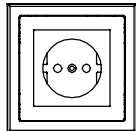

10A  
Schuko 插座

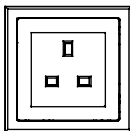

10A  
英式插座

### 电话插孔 2005 年 9 月上市

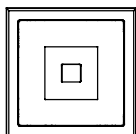

RJ11  
电话插孔

### TV/SAT / 电缆插孔 2005 年 9 月上市

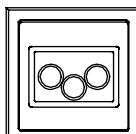

TV/SAT / 电缆插孔

### 组合安装框架 2005 年 8 月上市

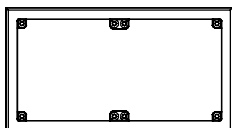

双位框架

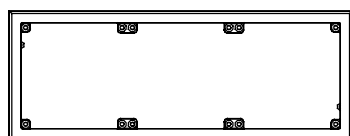

三位框架

Rania RN } **RN-RS16-B-IAW-E**

开关, 单 10A SS10  
开关, 双 2 x 10A DS10  
Schuko 插座 RS16 }  
RJ11 电话插孔 PHONE  
英式插座 16A RU16  
RJ11 电话插孔 RJ11  
TV/SAT / 电缆插孔 TVCA  
双位框架 2GNG  
三位框架 3GNG

挂式泡罩包装 H }  
盒式包装 B }  
插入 + 框架 I }  
无框架 F }  
不适用 (用于有框架时) N

面板颜色 A }  
北极白色 (AW)  
白色 (WH)  
云母色 (MC)  
银色 (AG)  
缎光镍色 (SN)  
亮铬色 (BC)  
亮黄铜色 (BB)

安装说明书所使用 E }  
的语言  
中文 (C)  
荷兰语 (D)  
英语 (E)  
法语 (F)  
德语 (G)  
意大利语 (I)  
西班牙语 / 葡萄牙语 (S)



LIGHTING CONTROLS

Lutron Electronics Co., Inc.

©09/2005 Lutron Electronics Co., Inc.

www.lutron.com/asia

P/N 367-1034/CH